

PPS100

Protector para internación

Cúpula protectora para pacientes internados

Características principales

- Burbuja protectora de plástico transparente
- Apliques para el ingreso de las manos
- Permite la aislación del paciente
- Disminuye los riesgos de contagio tanto al personal médico como al paciente en recuperación
- Cúpula de lámina de Pet de 2mm termoformado
- Apliques de plástico inyectado
- Uso en pacientes internados en clínicas
- Apto para uso en pacientes con internación domiciliaria
- Fácil limpieza

Opcionales

- No posee

Modelos

PPS100





Protector para pacientes internados







PPS

PPS100

Especificaciones

Aplicación	 Salud
Ambiente	 Interior
Dimensiones	 740 x 700 x 500 mm
Dim. embalado	 750 x 700 x 550 mm

Material gabinete	 Plástico
Peso	 4 Kg
Peso embalado	 4,5 Kg
Cantidad por bulto	 1

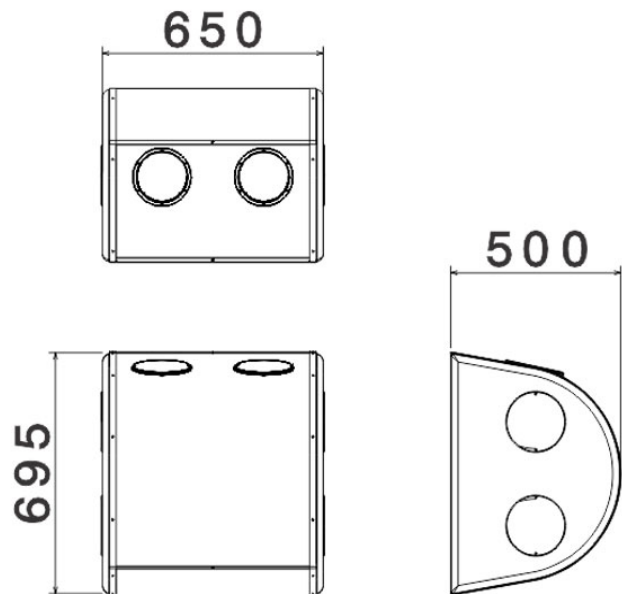

La información del documento, ilustraciones y especificaciones, son confiables a la fecha de su publicación pero está sujeta a cambios sin notificación previa.