

## ESV100

### Kit sanitizante

Kit sanitizante para molinetes MS100

#### Características principales

- Gabinete de acero SAE 1010 pintado con epoxi
- Encendido automático por control de acceso
- Tiempo de exposición de 4 a 6 segundos
- Capacidad de más de 200 personas/hora
- 6 Picos pulverizadores industriales con antigoteo
- Tanque de líquido 20 litros
- Consumo del sistema: 1.5Lt cada 100 personas
- Alfombra de limpieza de suela de zapatos
- Unidad presurizadora
- Alimentación en baja tensión
- Fácil instalación y operación
- No incluye líquido sanitizante
- Se debe utilizar con productos sanitizantes aprobados por ANMAT

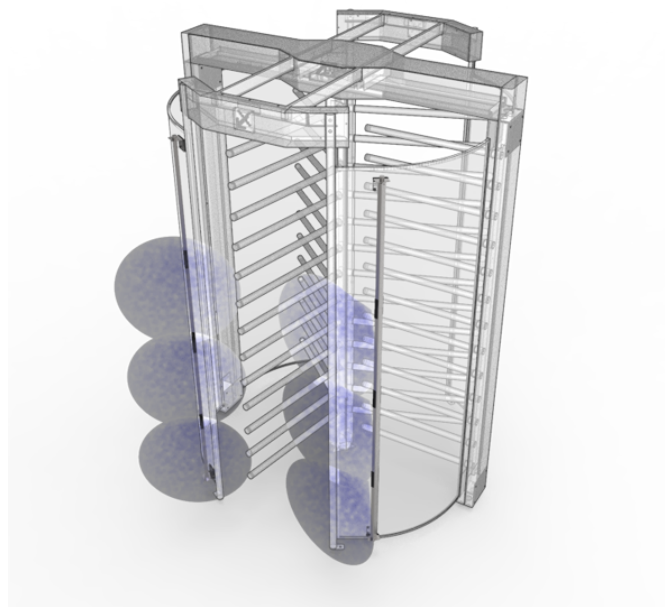









#### Modelos

*ESV100*

Kit sanitizante para MS100

## ESV100

### Especificaciones

Aplicación	 Oficinas	Espesor de chapa	 1,5 mm
Dimensiones	 2030 x 53x 60 mm	Terminación	 Pintado con epoxi
Flujo de pasajeros	 20 pasos/minuto	Alimentación	 12Vdc
Material gabinete	 acero SAE 1010	Peso	 10 Kg

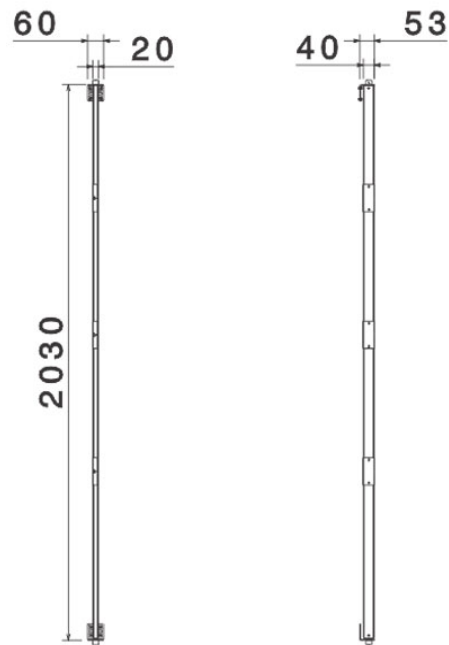

La información del documento, ilustraciones y especificaciones, son confiables a la fecha de su publicación pero está sujeta a cambios sin notificación previa.