

## QS150

### Turnero digital Q Dispenser

Turnero digital de auto servicio para emisión de turnos.

#### Características principales

- Monitor LCD de 15" o 17"
- Pantalla táctil Pantalla táctil SAW o capacitiva
- Procesador Intel® Quad Core tipo industrial fanless
- Conectividad Ethernet 100 BT
- Estructura de acero pintado con pintura epoxi
- Impresora térmica de 60 mm con auto cutter
- Aplicación de usuario para solicitud e impresión de turnos
- Salida HDMI para pantalla informativa

#### Opcionales

- Software de gestión de colas SIGT integrado en el equipo
- Impresora de 80 mm con o sin presentador
- Rollo de 200 mm
- WiFi
- Licencia de Sistema Operativo Windows 10



















#### Modelos

QS150

Kiosco multimedia para emisión de turnos con frente de acrílico iluminado.

# QS150

## Especificaciones

Aplicación	 Servicio al cliente	Audio	 -
Ambiente	 Interior	Dimensiones	 520 x 1396 x 520 mm
Tamaño monitor	 15" - 17"	Material gabinete	 Acero SAE1010
Resolución	 1024 x 768	Espesor de chapa	 2 mm
Procesador	 Intel® Celeron® BayTrail J1900 Quad Core (2 M cache, 2.42	Terminación	 Pintura epoxi termo
RAM	 2 o 4 Gb DDR3	Alimentación	 220Vac
Almacenamiento	 32, 64 o 128 Gb SSD o	Peso	 10 Kg
Ethernet	 2 x RJ45 Gigabit	Grado protección	 IP31

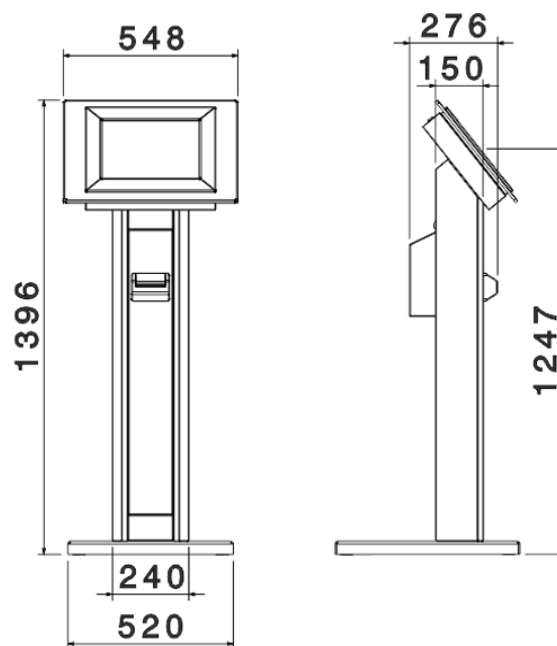

La información del documento, ilustraciones y especificaciones, son confiables a la fecha de su publicación pero está sujeta a cambios sin notificación previa.