

# MC380

## Molinete estándar

Molinete (Torniquete) robusto para uso en sistemas de control de accesos a universidades, clubes y a edificios de oficinas.

### Características principales

- Uso intensivo
- Diseño estético y ergonómico
- A prueba de polvo y derrame de líquidos
- Sistema amortiguado
- Sentido de paso configurable
- Estructura metálica
- Alta resistencia a golpes y vibraciones
- Bajo mantenimiento, Sistema antivandálico
- Alimentación en Baja Tensión
- Indicadores luminosos de paso



### Opcionales























- Acceso Bidireccional
- Rotor siempre trabado
- Sistema Antipánico Autosuficiente (SAA)
- Pictogramas
- Lector de tarjetas sin contacto
- Lector de código de barras
- Display
- Buzón de tarjetas

### Modelos

<i>MC380</i>	Molinete estándar
<i>MC380HD</i>	Molinete estándar robusto
<i>GV380</i>	Gabinete fin de línea

## MC380

## Especificaciones

Aplicación	 Oficina	Material de aspas	 acero inoxidable
Ancho de paso	 500 mm	Diámetro del tubo	 38 mm
Altura obstáculo	 800 mm	Alimentación	 12Vdc - 3A
Superficie total	 730 x 1000 mm	Alim. lógica	 12 Vdc
Dimensiones	 950 x 230 x 1000 mm	Interface	 Contacto seco
Flujo de pasajeros	 20 pasos/minuto	MCBF	 1.000.000 ciclos
Amortiguación	 amortiguador hidráulico	Peso	 20 Kg
Material gabinete	 acero inoxidable	Grado protección	 IP31
Espesor de chapa	 1,5 mm	Temp. operación	 0°C ~ 50°C
Terminación	 Pulido	Temp. de almacén	 -10°C ~ 55°C
Cantidad de aspas	 3	Humedad relativa	 95% sin condensación

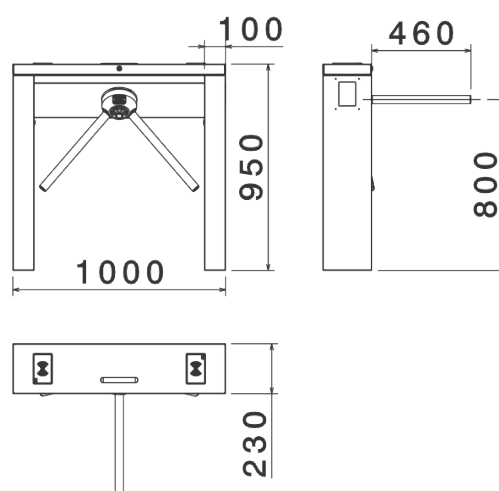

La información del documento, ilustraciones y especificaciones, son confiables a la fecha de su publicación pero está sujeta a cambios sin notificación previa.