

## PM200

### Brete de tubo cuadrado

Brete para encausar el flujo de personas.

#### Características principales

- Uso intensivo
- Para interior
- Estructura de acero inoxidable
- Diseño elegante y ergonómico
- Alta resistencia a golpes y vibraciones
- Simple instalación

#### Opcionales

- Estructura pintada

#### Modelos

*PM200*

Brete de tubos cuadrados de 1 m

*PM250*

Brete de tubos cuadrados de 1,5 m









*PM200E*

Brete de tubos cuadrados de longitud a pedido



# PM200

## Especificaciones

Altura obstáculo	 953 mm	Terminación	 Pulido
Dimensiones	 953 x 45 x 1050 mm	Tipo de barrera	 Tubular
Material gabinete	 Acero Inoxidable	Diámetro del tubo	 Cuadrado 38 mm
Espesor de chapa	 1,5 mm	Peso	 6 Kg

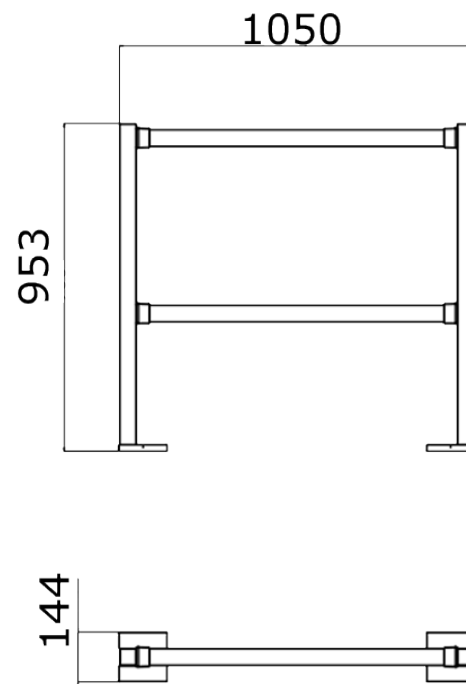

La información del documento, ilustraciones y especificaciones, son confiables a la fecha de su publicación pero está sujeta a cambios sin notificación previa.